

# KP-140 PG2/KP-141 PG2

## 2-weg draadloos Keypad



# Visonic®

## Gebruikers handleiding

## 1. INLEIDING

De KP-140 PG2 en KP-141 PG2 zijn 2-weg PowerG draadloze keypads voor het bedienen van de PowerMaster familie centrales. De KP-141 PG2 is dezelfde als de KP-140 PG2 maar bevat ook een ingebouwde proximity RFID tag lezer. Beide keypads bieden alledaagse gebruikersfuncties aan.

- Het alarmsysteem in en uitschakelen
- Een Noodalarm, Brandalarm of Paniekalarm activeren.
- Activeer X-10 apparaten en PGM uitgang
- Starten een van de voor AUX toets gedefinieerde functie.
- Systeemstatus bekijken.

Indien voor het in of uitschakelen autorisatie vereist is, kan de gebruiker een PIN code met behulp van het ingebouwde numerieke keypad invoeren of een geldig proximity tag bij de ingebouwde tag lezer houden (alleen met KP-141PG2) die zich bevindt bij "N" in figuur 1.

Tevens ondersteunt de KP-140 PG2/KP-141 PG2 systemen die gebruik maken van partities. Bij partitionering zijn maximaal drie partities mogelijk: elke partitie kan onafhankelijk en door dezelfde of door andere gebruikers worden in en uitgeschakeld, ongeacht de status van de twee andere partities (zie de knoppen "E" in figuur 1).

De keypads worden met de bijgeleverde houder aan de wand opgehangen. Conform verschillende lokale eisen, zijn de keypads uitgerust met twee sabotage schakelaars die waarnemen als de deksel van het batterij compartiment verwijderd wordt of als de keypad uit de houder wordt weggenomen.

Andere eigenschappen van de KP-140 PG2/KP-141 PG2 keypad zijn:

- Status, alarmgeheugen, storing en Gereed/Niet gereed indicatie.
- Automatische melding van lage batterijspanning.
- Keypad achtergrondverlichting.
- Uitloop/inloop piepjes
- Tag lezer kan ook gebruikt worden voor het inleren van proximity tags in het systeem.
- Lange levensduur batterijen (4-5 jaar bij normaal gebruik), 3 VDC lithium batterij.

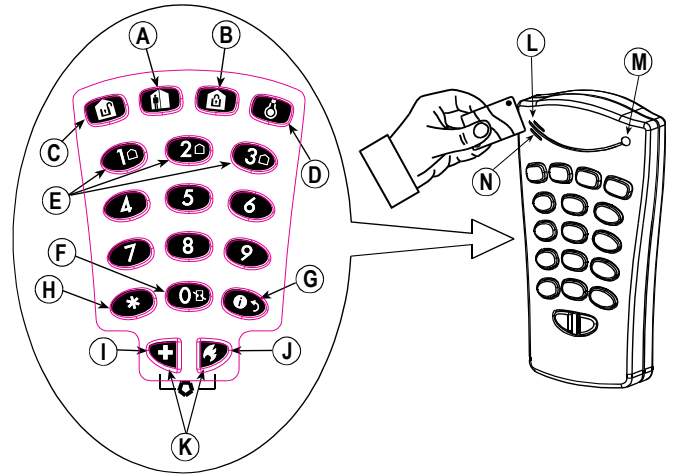

- A. INSCHAKELEN "THUIS"
- B. INSCHAKELEN WEG
- C. UITSCHAKELEN
- D. X-10 / PGM
- E. PARTITIE SELECTIE
- F. DIRECT INSCHAKELEN
- G. STATUS / ESCAPE

- H. AUX / INLEREN
- I. NOODALARM
- J. BRANDALARM
- K. PANIEKALARM
- L. BUZZER INDICATOR
- M. LED INDICATOR
- N. TAG LEZER

Figuur 1. Extern

## 2. INSTALLATIE

### 2.1 Montage en vervanging batterij

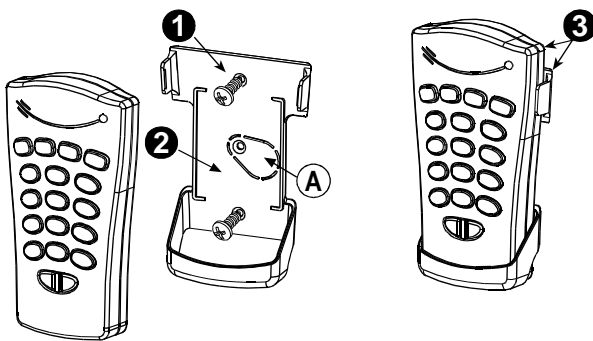

1. Boor 2 gaten in het montage oppervlak, plaats de pluggen en bevestig de houder met 2 schroeven.
  2. Plak de bijgeleverd sticker in de houder.
  3. Schuif de keypad in de houder.
- A. Magneet (activeert de sabotage schakelaar aan de achterkant wanneer de houder van de muur wordt verwijderd).

Figuur 2. Montage

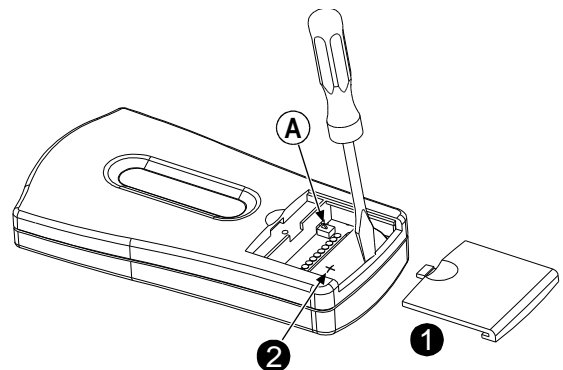

1. Schuif de batterij deksel open.
  2. Vervang de batterij (let op juiste polariteit) en sluit de deksel.
- A. Batterij compartiment sabotage schakelaar

Figuur 3 – Vervanging batterij

## 2.2. INLEREN

Zie de Installatiehandleiding van het PowerMaster systeem en volg de procedure onder de "Apparaten" optie van het Installatiemenu; een algemene beschrijving wordt hiervan gegeven in het onderstaande stroomschema.

Stap 1	Stap 2	Stap 3	Stap 4	Stap 5	Stap 6
Open het Installatie menu en selecteer "APPARATEN"	Selecteer de "APPARAAT INLEREN" optie Zie Opmerking [1]	Leer het apparaat in of voer het ID van het apparaat in	Selecteer het gewenste zone nummer	Configureer Locatie, Zone type en Deurbel Parameters	Configureer het Keypad
					Zie Opmerking [2]

### Opmerkingen:

[1] Als de keypad al is ingeleerd, kunt u de keypad parameters via de "Defaults" optie configureren – zie Stap 2.

[2] Selecteer de "Defaults" optie en zie sectie 2.3 voor het configureren van de keypad parameters.

## 2.3. Keypad defaults (standaard instellingen) configureren

Open het **DEFAULTS** menu en volg de configuratie instructies voor de KP-140 PG2/KP-141 PG2 keypad, zoals beschreven in onderstaande tabel.

Optie	Configuratie instructies
<b>SABOTAGES</b>	Hier bepaalt u welke van de twee sabotageschakelaars (batterij compartiment en muurschakelaar) actief zal zijn. Optionele instellingen: <b>Uit</b> (standaard); <b>Muur en bat. Sab.</b> ; <b>Alleen bat. sab.</b>
<b>SUPERVISIE</b>	Hier bepaalt u of het systeem de supervisie berichten van de keypad al dan niet zal bewaken (zie Opmerking). Optionele instellingen: <b>AAN</b> (standaard) of <b>UIT</b> . <b>Let op:</b> De keypad voert elke 5 minuten een communicatie testsessie met het systeem uit ("Supervisie signaal") om de integriteit en de kwaliteit van de radio verbinding te controleren. Als de keypad binnen de vooraf gedefinieerde tijdsperiode tenminste één keer geen supervisie signaal meldt, wordt een "GEMIST" probleem waarschuwing geïnitieerd. Als u de keypad uit het beschermde gebied wilt nemen, moet de Supervisie worden UITgeschakeld om een probleem waarschuwing te voorkomen.
<b>IN/UIT TONEN</b>	Hier bepaalt u of de keypad de uitloop en inloop piepjes ten gehore zal brengen, of de keypad de piepjes alleen gehoord worden als het systeem is ingeschakeld WEG en niet als het is ingeschakeld THUIS. Optionele instellingen: <b>AAN</b> ; <b>UIT</b> (standaard) en <b>UIT @ DEEL</b> .
<b>(* TOETS</b>	Hier selecteert u de functie van de (AUX) knop . Vier opties worden geboden. <b>Uit:</b> Geen functie aan AUX knop toegewezen. <b>Stop piepen:</b> Door het drukken op de AUX knop wordt het hoorbare alarm van het systeem en alle andere apparatuur (zoals keypads, sirenes, enz.) gestopt (bijvoorbeeld tijdens uitloop en inloop vertraging). <b>Direct:</b> Het drukken op de AUX knop stopt onmiddellijk de uitloopvertraging. <b>PGM:</b> Het drukken op de AUX knop activeert de PGM uitvoer. De functies van de PGM uitgang wordt geconfigureerd in de bijbehorende secties van de Installatiehandleiding van het systeem (zie "UITGANGEN" menu) en de Gebruikershandleiding (zie "SCHAKELKLOK" menu). Optionele instellingen: <b>Uit</b> (standaard); <b>Stop piepen</b> ; <b>Direct</b> ; en <b>PGM</b> .

## 2.4 Proximity tags inleren

























De ingebouwde proximity tag lezer van de KP-141PG2 kan ook gebruikt worden voor het inleren van proximity tags in het PowerMaster systeem via de keypad, zoals beschreven in de betreffende secties van de Gebruikershandleiding of Installatiehandleiding van het systeem.

Als het systeem u vraagt de tag in te leren ("NU INLEREN" wordt getoond), moet het onderstaande worden uitgevoerd:

- Druk op de WEG knop op de KP-141 PG2 keypad – de WEG knop begint te knipperen.
- Presenteer de proximity tag binnen de time-out periode aan de KP-141 PG2 keypad. Als het inleren succesvol is, wordt op het display getoond "APPARAAT INGELEERD" en toont daarna de details van het apparaat.

## 3. DE KEYPAD GEBRUIKEN

### 3.1 Het systeem in en uitschakelen



















Stap	Basis inschakelen	Gebruikers acties	Keypad en systeem antwoord
1	Selecteer een PARTITIE <sup>(1)</sup> (als Partitie is ingeschakeld)	 <b>1</b>  of  <b>2</b>  of  <b>3</b> 	De geselecteerde knop licht op.
2	Inschakelen WEG	 	De geselecteerde knop begint te knipperen en vraagt om uw "Gebruikerscode" in te voeren of uw tag te presenteren. Zie stap 3.
	Inschakelen THUIS	 	
	Uitschakelen (UIT)	 	
	Snel inschakelen WEG <sup>(2)</sup>	  (≈ 2 sec.)	De LED van de keypad knippert eenmaal rood om het zenden van de inschakel opdracht naar het systeem aan te geven. Het antwoord van het systeem wordt dan op de keypad via de LED en de buzzer aangegeven – zie hieronder " <b>Paneel antwoord op Keypad opdrachten</b> " sectie 3.5.
	Snel inschakelen THUIS <sup>(2)</sup>	  (≈ 2 sec.)	
3	Voer GEBUIKERSCODE in of presenteer Proximity TAG. <sup>(3) (4)</sup>	 [GEBUIKERSCODE] of  [presenteer TAG]  [DWANGCODE] (standaard 2580) <sup>(5)</sup>	
4	DIRECT	(Na inschakelen THUIS/ WEG)  <b>0</b>  <sup>(6) (8)</sup>	De LED van de keypad knippert eenmaal rood om het zenden van de opdracht naar het systeem aan te geven. Het antwoord van het systeem wordt dan op de keypad via de LED en de buzzer aangegeven – zie hieronder " <b>Paneel antwoord op Keypad opdrachten</b> " sectie 3.5.
	KINDZENDER	(Na inschakelen WEG)     <sup>(7) (8)</sup>	

#### Opmerkingen:







- Als Partitie door het systeem is uitgezet, sla stap 1 over.
- De Snel inschakelen functies alleen indien deze in het systeem zijn aangezet.
- Als Snel inschakelen in Stap 2 is geselecteerd, sla Stap 3 over.
- (a) Door het invoeren van een ongeldige code of tag verwerpt het systeem de transmissie.  
(b) Als de actie niet is voltooid en de geselecteerde inschakel knop knippert, zal de gewenste functie niet worden uitgevoerd.
- Voor het gebruik van de Dwangcode, zie de betreffende sectie in de Gebruikershandleiding van het systeem.
- Druk binnen de maximaal 8 seconden time-out periode op de DIRECT knop na het voltooiën van de voorgaande stap. Dit zal de inloopvertraging voor de huidige inschakelsessie verwijderen
- Druk binnen de maximaal 8 seconden time-out periode TWEEMAAL op de WEG knop na het voltooiën van de voorgaande stap. Voor het gebruik van KINDZENDER inschakelen, zie de betreffende sectie in de Gebruikershandleiding van het systeem.
- De KINDZENDER en DIRECT functies kunnen slechts na elkaar worden uitgevoerd. De volgorde is niet belangrijk.

### 3.2 Automatisch





De functies van de PGM en X-10 uitvoer worden geconfigureerd in de bijbehorende secties van de Installatiehandleiding van het systeem (zie "UITVOER" menu) en de Gebruikershandleiding (zie "SCHEMA" menu).

Uitvoer functie	Actie	Antwoord
X-10 of PGM apparaat AAN	   [PGM → 00] of  [X-10 → 01 tot 15]  	De LED van de keypad knippert eenmaal rood om het zenden van de opdracht naar het systeem aan te geven. Het antwoord van het systeem wordt op de keypad via de LED en de buzzer aangegeven – zie hieronder " <b>Paneel antwoord op Keypad opdrachten</b> " sectie 3.5.
X-10 of PGM apparaat UIT	   [PGM → 00] of  [X-10 → 01 tot 15]  	
X-10 of PGM apparaat TOGGLE	   [PGM → 00] of  [X-10 → 01 tot 15]  	

### 3.3 Alarm initiëren

Alarm	Actie	Antwoord
Noodalarm	  (≈ 2 sec.)	Zie sectie 3.5.
Brandalarm	  (≈ 2 sec.)	Zie sectie 3.5.
Paniek alarm	  (≈ 2 sec.)	Zie sectie 3.5.

### 3.4 Andere functies

Functie	Gebruikers acties	Antwoord
AUX functie <sup>(1)</sup>	 	Zie sectie 3.5.
STATUS indicatie	 	Zie sectie 3.6.



#### Opmerkingen:

- De functie van de AUX knop wordt geconfigureerd in bovenstaande sectie 2.3.



### 3.5 Paneel antwoord op Keypad opdrachten

Bij het uitvoeren van een opdracht, knippert de LED van de keypad ("M" in figuur 1) eenmaal rood om de transmissie van de opdracht naar het systeem aan te geven. Als de operatie **succesvol voltooid** is, brandt de groene LED enkele ogenblikken en wordt een "**vrolijke melodie**" gehoord. Als de operatie **mislukt of niet voltooid kan worden**, bijvoorbeeld als het systeem "niet gereed" is, gaat de rode LED branden en wordt een "**treurige melodie**" gehoord. Als in het systeem een probleem of alarm geheugenconditie bestaat, of als het



systeem niet gereed is voor inschakelen, knippert de Statusknop (G in figuur 1) enkele seconden en vraagt u op de knop te drukken om de status informatie van het systeem op te halen.

Systemeem antwoord	Buzzer indicatie	LED indicator	Probleem indicatie 
<b>Succes:</b> Operatie is met succes voltooid	 Vrolijke ( <b>succes</b> ) melodie	Enkele momenten GROEN	Als het systeem <b>Niet-Gereed</b> is, of als een <b>Probleem</b> of <b>Alarm geheugen</b> conditie bestaat, knippert de Status knop (G in fig.1) enkele seconden. Voor het identificeren van de reden, druk op de knop om de Status indicatie op te halen – zie sectie 3.6 voor meer informatie.
<b>Mislukt:</b> Operatie mislukt	 Treurige ( <b>mislukking</b> ) melodie	Enkele momenten ROOD	
<b>Geen communicatie:</b> Systemeem antwoord niet.	Geen	Geen	

### 3.6 Ophalen en tonen Systemeem status

Stap	Status verzoek	Gebruikers acties	Keypad en systemeem antwoord
1	Verzoek om status		De LED van de keypad knippert eenmaal rood om het zenden van het status verzoek naar het systeem aan te geven.  De status van het systeem is aangegeven op het keypad via de Inschakel toetsen en de Partitie toetsen – zie hieronder
2	Kijk naar status		

#### Inschakel status

De Inschakel status van het systeem wordt aangegeven via de betreffende  inschakel/uitschakel knoppen LED die enkele seconden gaan branden. Als bijvoorbeeld het systeem is ingeschakeld WEG, zal de  knop branden en als het systeem is uitgeschakeld zal ook de  knop branden.

Als Partitie is ingeschakeld, zal de inschakel status van de eerste partitie gelijktijdig getoond worden met de betreffende eerste partitie knop LED ,

daarna wordt de tweede partitie status gelijktijdig getoond met de tweede partitie knop LED  en daarna wordt de derde partitie status op eenzelfde wijze getoond.

#### Indicatie van Gereed/Niet gereed en Probleem status

De Gereed/Niet gereed, Alarm geheugen en Probleem indicaties worden als volgt via de keypad LED (zie "M" in figuur 1) weergegeven:

LED indicatie [1]	Systemeem status [2]	Wat betekent het
Groen	Systemeem GEREED	U kunt het systeem inschakelen
Rood	Systemeem NIET GEREED	Een van de zones is open. U kunt het systeem niet inschakelen voordat de zone gesloten of overbrugd wordt. [3]
Geel	Probleem of Alarm Geheugen	Er was een alarm of er is een probleem situatie die bekeken en gewist moet worden. [3]
Geel knipperen	Lage batterij keypad	De batterij van de keypad moet worden vervangen, zoals in sectie 2.1 getoond.

[1] De LED indicatie wordt getoond nadat de rode LED knippert, wat het statusverzoek aangeeft.

[2] Als er meer dan een statusindicatie is, zal de LED deze achtereenvolgens tonen.

[3] Zie de betreffende secties in de Gebruikershandleiding en Installatiehandleiding van het systeem.

## BIJLAGE: SPECIFICATIES

**Frequentiebanden (Mhz)**  
**Communicatie protocol**  
**Batterij type**

Europa: 433, 868, VS: 915

**PowerG.**  
3V, CR123A type.

#### Waarschuwing!

Explosiegevaar als de batterij door een onjuist type wordt vervangen. Gebruikte batterijen moeten overeenkomstig de instructies van de fabrikant worden weggedaan.

3-4 jaar (bij normaal gebruik).

0°C tot 49°C

127x70x24mm

107g (96,39 g)

Wit

**Europa:** EN 300220-1, EN 50130-4, EN 50131-1 Grade 2 Class II, EN 50131-3, EN 301489.

**VS:** CFR 47 part 15, Canada RSS 210

**Levensduur batterij**  
**Werktemperatuur**  
**Afmetingen (LxBxD):**  
**Gewicht (incl. batterij):**  
**Kleur**  
**Voldoet aan eisen:**

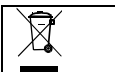
**W.E.E.E. Product Recycling verklaring**

Voor informatie betreffende het hergebruik van dit product, moet u raadplegen het bedrijf waarvan u het oorspronkelijk gekocht hebt. Indien u dit product wegdoet en het niet voor reparatie terugstuurt, dan moet u verzekeren, dat het door uw leverancier geïdentificeerd kan worden. Dit product mag niet met het huisvuil worden weggedaan.  
Directief 2002/96/EC Waste Electrical and Electronic Equipment.

De technische documentatie, zoals vereist door de European Conformity Assessment procedure wordt bewaarde op:  
UNIT 6 MADINGLEY COURT CHIPPENHAM DRIVE KINGSTON MILTON KEYNES MK10 0BZ. Tel. nr.: (0870) 7300800 FAX: 0870 7300801

**Visonic®**

**VISONIC LTD. (ISRAEL):** P.O.B 22020 TEL-AVIV 61220 ISRAEL. Tel: (972-3) 645-6789, FAX: (972-3) 645-6788

**VISONIC INC. (U.S.A.):** 65 WEST DUDLEY TOWN ROAD, BLOOMFIELD CT. 06002-1376. PHONE: (860) 243-0833, (800) 223-0020.

FAX: (860) 242-8094

**VISONIC LTD. (UK):** UNIT 6 MADINGLEY COURT CHIPPENHAM DRIVE KINGSTON MILTON KEYNES MK10 0BZ. TEL: (0870) 7300800

FAX: (0870) 7300801. TEL: (0870) 7300800 FAX: (0870) 7300801 **PRODUCT SUPPORT: (0870) 7300830**

**VISONIC GmbH (D-A-CH):** KIRCHFELDSTR. 118, D-40215 DÜSSELDORF. TEL.: +49 (0)211 600696-0, FAX: +49 (0)211 600696-19

**VISONIC IBERICA:** ISLA DE PALMA, 32 NAVE 7, POLÍGONO INDUSTRIAL NORTE, 28700 SAN SEBASTIÁN DE LOS REYES, (MADRID), ESPAÑA.

TEL (34) 91659-3120, FAX (34) 91663-8468. [www.visonic-iberica.es](http://www.visonic-iberica.es)

INTERNET: [www.visonic.com](http://www.visonic.com)

©VISONIC LTD. 2011 KP-140 PG2/KP-141 PG2 D 303015 (Rev 2, 3/11) zie afzonderlijke Garantie melding

**MADE IN  
ISRAEL**